

# 27pcs RGBW 4in1 Par Light



**USER MANUAL** 

## SAFETY INSTRUCTIONS AND OPERATING INSTRUCTIONS

After the power is plugged in and the switch is turned on, "rSt" is displayed. The moving headlights are being reset, please do not operate.

- (1) Plugged into a grounded power outlet for indoor use only.
- (2) Don't expose the device to rain or moisture, avoid the risk of fire or electric shock. Make sure that no flammable objects near the device.
- (3) Install the equipment in a well-ventilated place at least 50cm from any surface, and ensure that the ventilation slots are not blocked.
- (4) Disconnect the equipment from the power supply before any operation.
- (5) The ambient temperature should not exceed 40°C, and the maximum ambient temperature is 45°C. Don't operate the device at higher temperatures.
- (6) The equipment should be stopped immediately, if a fault occurs, and do not repair the equipment by yourself. Improper maintenance can result in damage and malfunction. Contact technical support for repair approval. Only the same accessories can be used with the original parts, and make sure the power cord is not blocked or damaged.
- (7) Do not expose your eyes to light sources, which can be a sign of a seizure in sensitive people.

## TECHNICAL PARAMETERS

- Voltage: 90-220v 50-60hz  
 Light source: 27PCS four in one lamp bead  
 Source channel: 4/8 ch  
 Control mode: DMX512, voice control, self-walking, master-slave  
 Weight: 1.75kg

## LED DISPLAY

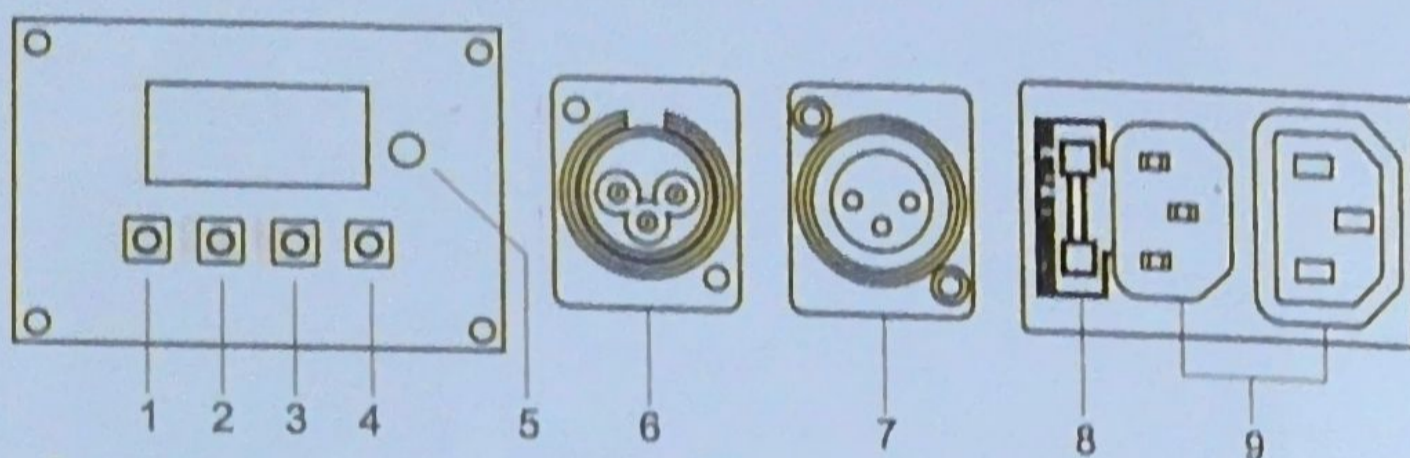

- 1.Menu 2.Up 3.Down 4.Enter 5.Display  
 6.Dmx in 7.Dmx Out 8.Fuse 9.Power

## UNPACKING INSTRUCTIONS

When you receive the device, unpack it, check that the contents are complete and intact, notify the carrier immediately if it shows damage, and keep all packing materials for safe transportation of the device.

- |              |                      |
|--------------|----------------------|
| 1 power cord | 1 lamp               |
| 1 remote     | 1 instruction manual |
| 2 handles    | 2 knobs              |

- DE (8) The lamps are only used for decoration and not suitable for ordinary household lighting.
- (9) Replacing the fuse: Unplug the device from the power supply, remove the fuse holder from its original position with a screwdriver, take out the burnt fuse, replace the fuse with the same characteristics, then re-rotate the screw, and connect the device to the power supply superior.
- (10) WARNING: Stop using it if the fuse is still blowing after being replaced. Please contact customer support for further instructions, continued use may cause serious damage.

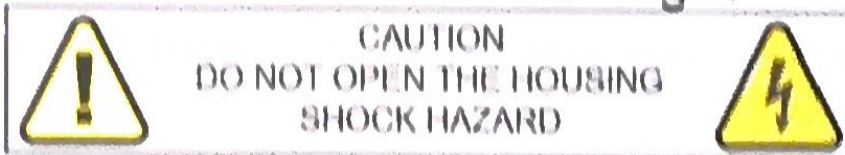

Please read this manual carefully before operating this product.

- (11) Fix the equipment with the screw holes on the bracket to ensure that the equipment is firmly fixed to prevent vibration and movement during operation, and always check whether the structure of the equipment is strong enough to withstand equipment that is at least ten times.
- (12) The equipment must be fixed by professionals in places that elders and children cannot reach, and no one can pass under or over the pedestrian crossing.
- (13) End-of-life of the product: This sign indicates that this product should not be thrown into household waste in European Community countries and that waste should be recycled to support the sustainable

recycling of resources in order to protect the environment and human health Utilize. If you need to recycle used electrical appliances, please go to an electrical appliance collection center or contact the dealer where you purchased the product to ensure the ecological recycling of the product.

Remote Control: If you want to control the light by remote, please unplug the DMX cable and set Remote Control to ON. If you want to control the device via the menu, set the remote to off.

1



2

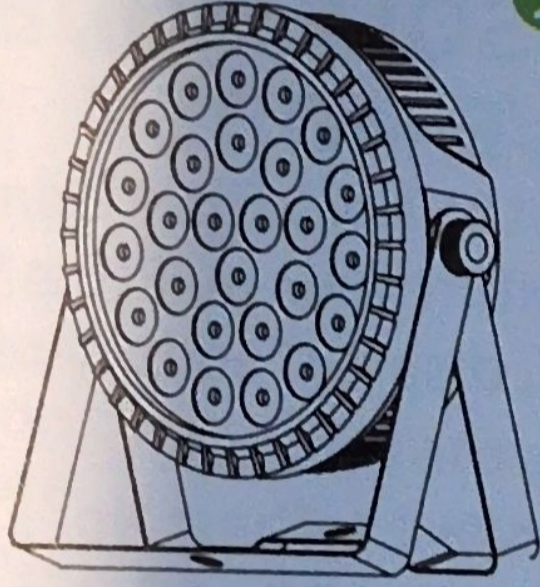

3

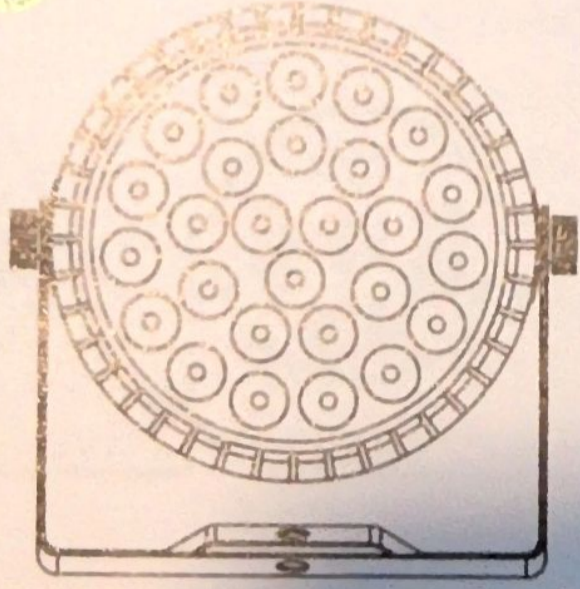

4

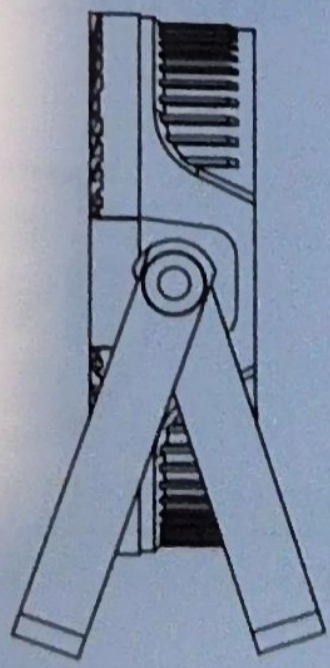

## STARTUP STEPS FOR VARIOUS MODES

1. Automatic mode: Press "MENU" to find "Au01" and press "ENTER". "Up" or "Down" key to select "Au09" or "Au10", and press "ENTER" key.

2. Sound mode: Press "MENU" to find "Au01" and press "ENTER". Press "Up" or "Down" to select "So01" or "So02", and press "ENTER" key.

## CONSOLE MODE AND MASTER-SLAVE MODE

Dmx out to No. 1 fixture dmx in; No. 1 fixture dmx out to No. 2 fixture dmx in; Press "menu" to find "addr", press "enter", display "a001" Press "Up" or "Down" to select the console the value of.

Master-slave setting: No. 1 lamp is set to self-propelled or voice-activated function according to the startup mode; 2, 3, 4\*\*\*\* are set to DMX512 mode: DMX address code is 001;

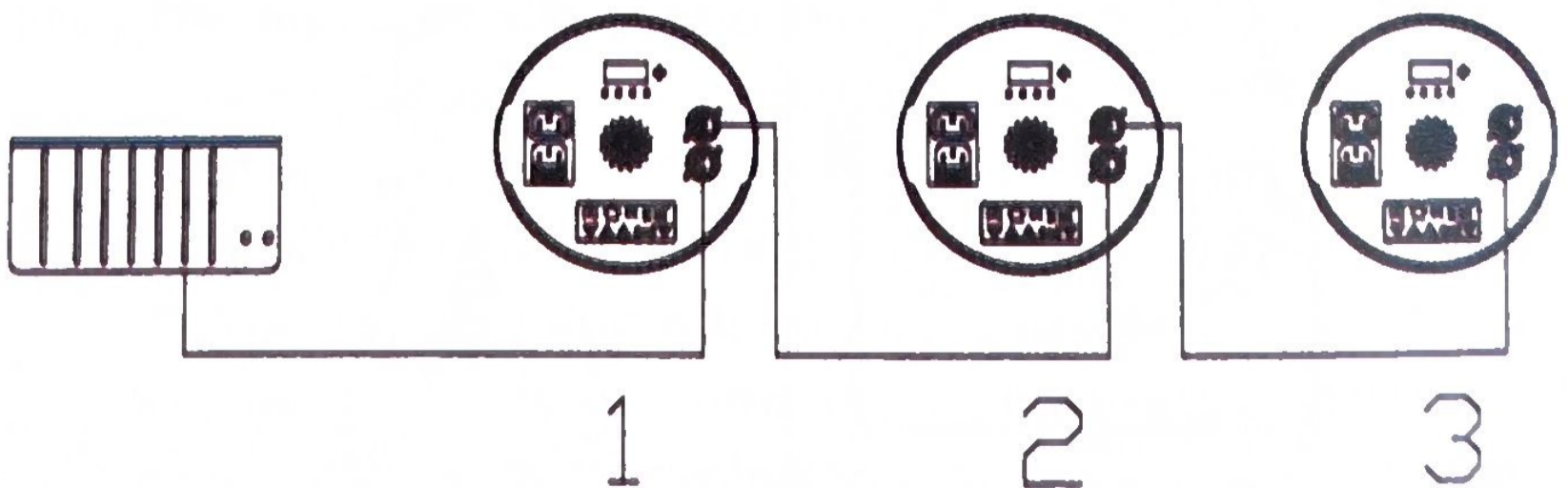

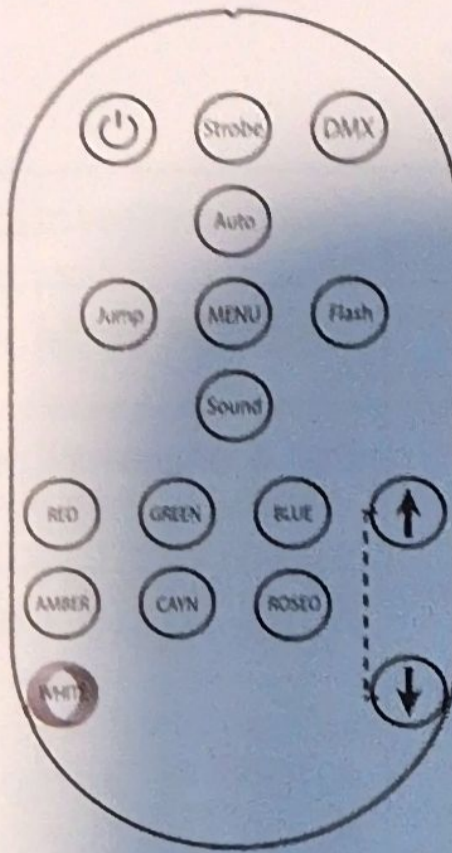

- **ON/OFF:** Standby Switch
- **Strobe:** Go to stobe mode
- **DMX:** Go to DMX mode
- **Auto:** Go to Auto mode
- **Jump:** Go to Jump mode
- **MENU:** Go to menu mode
- **Flash:** Turn to stroboscopic mode
- **Sound:** Turn to the viece contral mode
- **RED:** Go to red mode
- **GREEN:** Go to green mode
- **BLUE:** Go to blue mode
- **AMBER:** Go to warm white mode
- **CAYN:** Go to cold white mode
- **ROSEO:** Go to purple mode
- **WHITE:** Turn to white light mode
- **Up/Down :** Adjust the value of DMX/jump/flash mode, and adjust the sound sensitivity in sound control mode

# SPEISEKARTE

No.	Display	Function Description
1	d001	Address code (001 – 512)
2	8Ch 4Ch	8、4 channel selection
3	Au01 ----- Au08 Au09 Au10 So01 So02	Au01- Au08 Fixed color selection  Au09 Jump Au10 Gradient So01 Sound 1 So02 Sound 2
4	St00 St01 ----- St16	SP00 SP01-SP16 Auto speed from slow to fast
5	SP00 SP01 ----- Sp16	SP00 SP01-SP16 Auto speed from slow to fast
6	R255	Red color selection (000 – 255)
7	G255	Green color selection (000 – 255)
8	B255	Blue color selection (000 – 255)
9	U255	White color selection (000 – 255)

# 8CHANNEL

No.	Function	Description
1CH	Total dimming	R;G;B;W total dimming, linear dimming, from dark to bright
2CH	R dimming	R dimming, linear dimming, from dark to bright
3CH	G dimming	G dimming, linear dimming, from dark to bright
4CH	B dimming	B dimming, linear dimming, from dark to bright
5CH	W dimming	W dimming, linear dimming, from dark to bright
6CH	Total strobe	R;G;B;W total strobe, from slow to fast
7CH	Function selection	0 – 3: DMX channel control; 4 – 127: 8 fixed color 128 – 169: jump; 170 – 210: gradient; 211 – 229: sound 1; 230 – 255: sound 2;
8CH	Function speed	Function speed, from slow to fast

# 4 CHANNEL

No.	Function	Description
1CH	R dimming	R dimming, linear dimming, from dark to bright
2CH	G dimming	G dimming, linear dimming, from dark to bright
3CH	B dimming	B dimming, linear dimming, from dark to bright
4CH	W dimming	W dimming, linear dimming, from dark to bright

# 27 Stück RGBW 4in1 Par-Licht



**BEDIENUNGSANLEITUNG** 

## TECHNISCHE DATEN

Eingangsspannung: AC90-220V 50-60Hz

Lichtquelle: 27PCS vier in einer Lampenperle

Kanal: 4/8 CH

Steuermodus: DMX512, Sprachsteuerung,  
selbstlaufend, Master-Slave

Gewicht: 1.75 kg

## LED-ANZEIGE

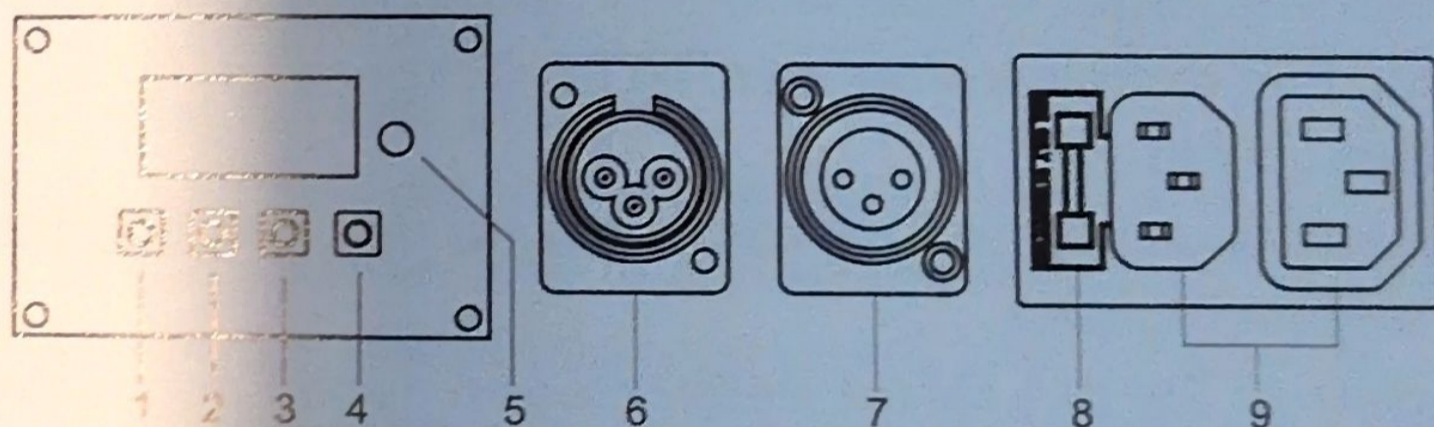

1. Menü    2. Up    3. Down    4. Enter    5. Display  
6. Dmx in    7. Dmx Ausgang    8. Fuse    9. Power

## AUSPACKHINWEISE

Wenn Sie das Gerät erhalten, packen Sie es aus, überprüfen Sie den Inhalt auf Vollständigkeit und Unversehrtheit, benachrichtigen Sie sofort den Spediteur, wenn es Schäden aufweist, und bewahren Sie alle Verpackungsmaterialien für den sicheren Transport des Geräts auf.

EN

DE

1 Netzkabel

1 Fernbedienung

2 Griffe

1 Lampe

1 Bedienungsanleitung

2 Knöpfe

## SICHERHEITSHINWEISE UND BETRIEBSANLEITUNG

Installations- und Betriebsanleitung:

Nachdem der Strom angeschlossen und der Schalter eingeschaltet wurde, wird „rSt“ angezeigt. Die beweglichen Scheinwerfer werden zurückgesetzt, bitte nicht betätigen.

- (1) An eine geerdete Steckdose nur für den Innengebrauch angeschlossen.
- (2) Setzen Sie das Gerät weder Regen noch Feuchtigkeit aus, vermeiden Sie Brand- oder Stromschlaggefahr. Stellen Sie sicher, dass sich keine brennbaren Gegenstände in der Nähe des Geräts befinden.
- (3) Installieren Sie das Gerät an einem gut belüfteten Ort mindestens 50 cm von allen Oberflächen entfernt und stellen Sie sicher, dass die Lüftungsschlitze nicht blockiert sind.
- (4) Trennen Sie das Gerät vor jedem Betrieb von der Stromversorgung.
- (5) Die Umgebungstemperatur sollte 40 °C nicht überschreiten, und die maximale Umgebungstemperatur beträgt 45 °C. Betreiben Sie das Gerät nicht bei höheren Temp-

eraturen.

- (6) Das Gerät sollte sofort gestoppt werden, wenn ein Fehler auftritt, und das Gerät nicht selbst reparieren. Unsachgemäße Wartung kann zu Schäden und Fehlfunktionen führen. Wenden Sie sich an den technischen Support, um die Reparaturgenehmigung zu erhalten. Es darf nur das gleiche Zubehör mit den Originalteilen verwendet werden, und stellen Sie sicher, dass das Netzkabel nicht blockiert oder beschädigt ist.
- (7) Setzen Sie Ihre Augen keinen Lichtquellen aus, die bei empfindlichen Personen ein Zeichen für einen Krampfanfall sein können.
- (8) Die Lampen dienen nur der Dekoration und sind nicht für die gewöhnliche Haushaltsbeleuchtung geeignet.
- (9) Austausch der Sicherung: Gerät vom Stromnetz trennen, Sicherungshalter mit einem Schraubendreher aus seiner ursprünglichen Position entfernen, durchgebrannte Sicherung herausnehmen, Sicherung mit gleichen Eigenschaften ersetzen, dann Schraube wieder drehen und anschließen das Gerät dem Netzteil übergeordnet.
- (10) **WARNUNG:** Verwenden Sie es nicht mehr, wenn die Sicherung nach dem Austausch immer noch durchbrennt. Bitte wenden Sie sich für weitere Anweisungen an den Kundendienst. Eine fortgesetzte Verwendung kann zu schweren Schäden führen.

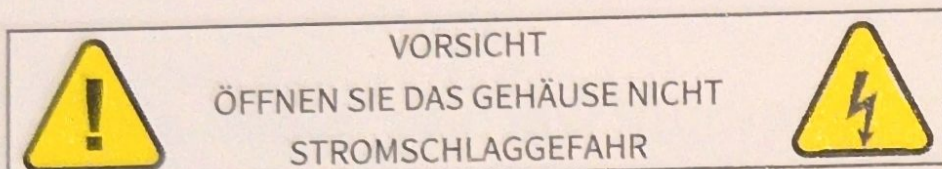

Bitte lesen Sie dieses Handbuch sorgfältig durch, bevor Sie dieses Produkt in Betrieb nehmen.

- (11) Befestigen Sie das Gerät mit den Schraubenlöchern an der Halterung, um sicherzustellen, dass das Gerät sicher befestigt ist, um Vibrationen und Bewegungen während des Betriebs zu vermeiden, und prüfen Sie immer, ob die Struktur des Geräts stark genug ist, um mindestens zehnmals dem Gerät standzuhalten .
- (12) Die Ausrüstung muss von Fachleuten an Stellen befestigt werden, die für ältere Menschen und Kinder nicht erreichbar sind, und niemand darf den Fußgängerüberweg unter- oder überqueren.
- (13) Ende der Lebensdauer des Produkts: Dieses Zeichen weist darauf hin, dass dieses Produkt in den Ländern der Europäischen Gemeinschaft nicht in den Hausmüll geworfen werden sollten und dass Abfälle recycelt werden sollten, um das nachhaltige Recycling von Ressourcen zu unterstützen, um die Umwelt und die menschliche Gesundheit zu nutzen. Wenn Sie gebrauchte Elektrogeräte recyceln müssen, wenden Sie sich bitte an eine Sammelstelle für Elektrogeräte oder wenden Sie sich an den Händler, bei dem Sie das Produkt gekauft haben, um eine umweltgerechte Verwertung des Produkts sicherzustellen.

1

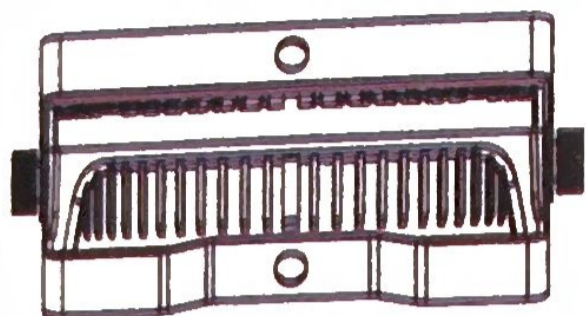

2

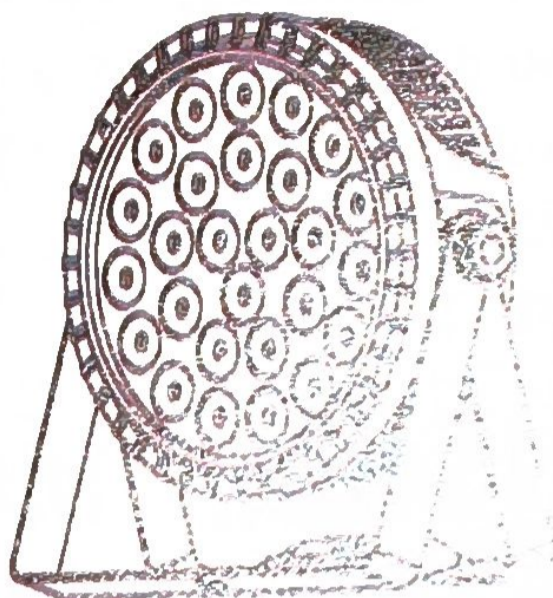

3

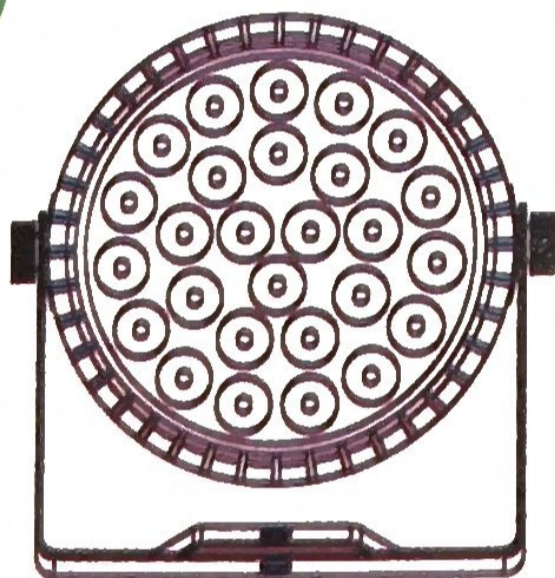

## EINSCHALTVORGÄNGE FÜR VERSCHIEDENE MODIMODES

1. Automatischer-Modus: Drücken Sie "MENU", um "Au01" zu finden, und drücken Sie "ENTER". "Up" oder "Down" -Taste,

um "Au09" oder "Au10" auszuwählen, und drücken Sie "ENTER"-Taste.

2. Ton-Modus: Drücken Sie "MENU", um "Au01" zu finden, und drücken Sie "ENTER". Drücken Sie "Up" oder "Down", um "So01" oder "So02" auszuwählen, und drücken Sie "ENTER"-Taste.

## KONSOLENMODUS UND MASTER-SLAVE-MODUS

*dmx out to* No. 1 fixture dmx in; No. 1 fixture dmx out to *No. 2 fixture* dmx in; Drücken Sie "menu", um "addr" zu finden, drücken Sie "Enter", Anzeige "a001" Drücken Sie "Up" oder "Down", um die Konsole auszuwählen, den Wert von

Master-Slave-Einstellung: Lampe Nr. 1 ist je nach Einschaltmodus auf Selbststeuerung oder Sprachaktivierung eingestellt; 2, 3, 4\*\*\*\* sind auf DMX512-Modus eingestellt: Der DMX-Adresscode ist 001;

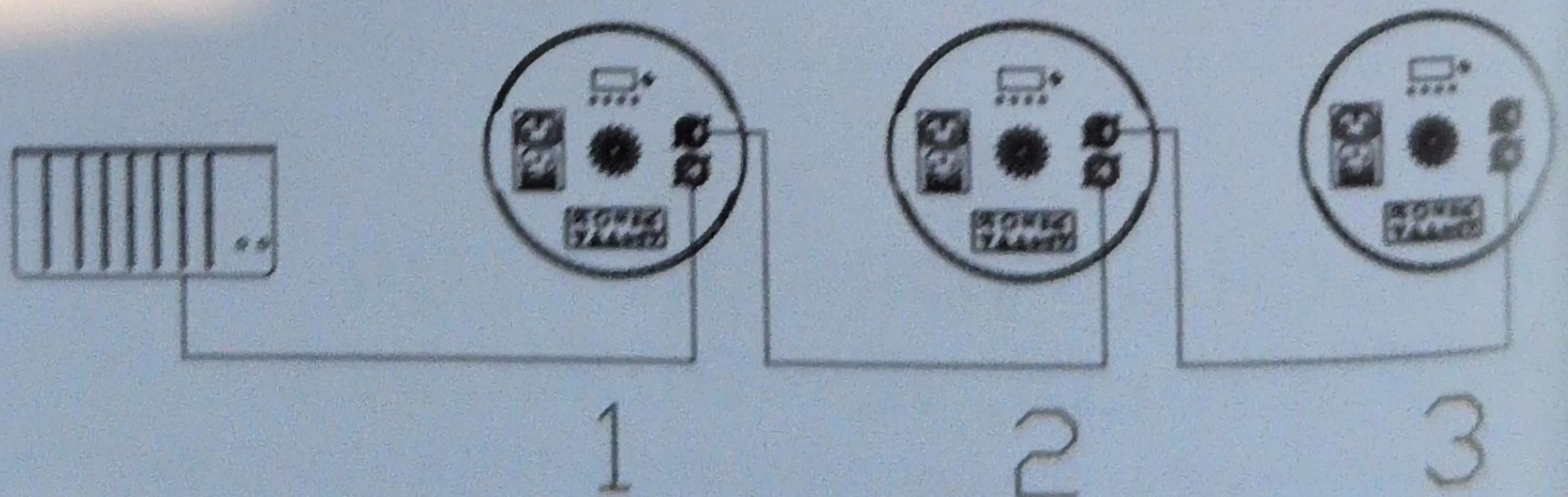

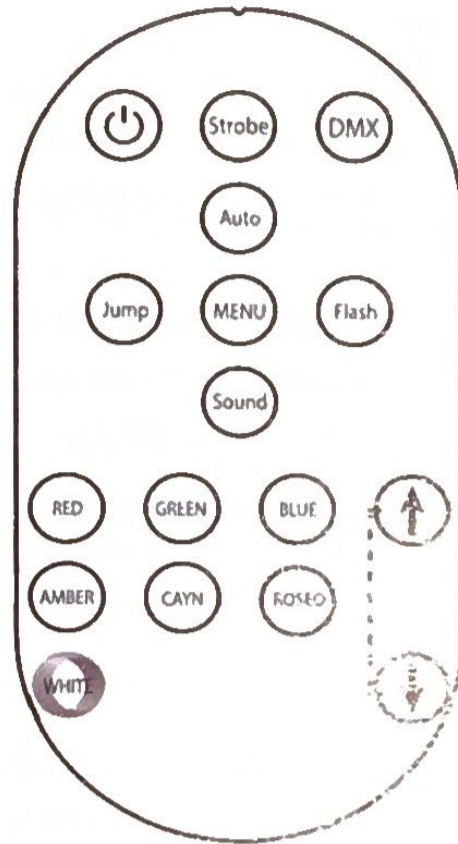

- EIN/AUS: Standby-Schalter
- Abtasten: Wechseln Sie in den Strobe-Modus
- DMX: Wechseln Sie in den DMX-Modus
- Auto: Gehen Sie in den Auto-Modus
- Springen: Gehe in den Sprungmodus
- MENÜ: Zum Menümodus wechseln
- Blitz: Wechseln Sie in den Blitz-Modus (blauen Modus)
- Ton: Wechseln Sie in den Ton-Modus
- ROT: Wechseln Sie in den roten Modus
- GRÜN: Wechseln Sie in den grünen Modus
- BLAU: Wechseln Sie in den blauen Modus
- BERNSTEIN: Wechseln Sie in den bernsteinfarbenen Modus
- CAYN: Wechseln Sie in den Kastanienfarbenen Modus
- ROSEO: Wechseln Sie in den violetteren Modus
- WEIß: Wechseln Sie in den Weißlichtmodus
- Auf / Ab : Passen Sie den Wert des DMX/Jump/Flash-Modus an, und passen Sie die Klangempfindlichkeit im Klang an Steuerungsmodus

# SPEISEKARTE

Nein.	Anzeige	Bedienungsanleitung
1	d001	Adresscode (001 – 512)
2	8Ch 4Ch	8、4 Kanalauswahl
3	Au01 ----- Au08 Au09 Au10 So01 So02	Au01- Au08 Feste Farbauswahl  Au09 Springen Au10 Gradient So01 Ton 1 So02 Ton 2
4	St00 St01 ----- St16	St00 Kein Blitz St01-St16 Strobe von langsam nach schnell
5	SP00 SP01 ----- Sp16	Sp00 SP01-SP16 Automatische Geschwindigkeit von langsam bis schnell
6	R255	Rote Farbauswahl (000 – 255)
7	G255	Grüne Farbauswahl (000 – 255)
8	B255	Blaue Farbauswahl (000 – 255)
9	U255	Weißer Farbauswahl (000 – 255)

## 8 CHANNEL

Nein.	Funktion	Beschreibung
1CH	Vollständiges Dimmen	R;G;B;W total dimmen, linear dimmen, von dunkel nach hell
2CH	R dimmen	Dimmen, lineares Dimmen, von dunkel nach hell
3CH	G dimmen	G Dimmen, lineares Dimmen, von dunkel nach hell
4CH	B dimmen	B-Dimmung, lineares Dimmen, von dunkel nach hell
5CH	W dimmen	W-Dimmung, lineares Dimmen, von dunkel nach hell
6CH	Total strobe	R;G;B;W Gesamtstrobe, von langsam bis schnell
7CH	Funktion sauswahl	0 - 3: DMX-Schaltsteuerung; 4 - 127: Single-Step; 128 - 169: Step-Scan; 170 - 210: Ramp-Down; 211 - 229: Ramp-Up; 230 - 255: Freeze
8CH	Funktionsgeschwindigkeit	Funktionsgeschwindigkeit, von langsam bis schnell

## 4 CHANNEL

Nein.	Funktion	Beschreibung
1CH	R dimmen	R Dimmen, lineares Dimmen, von dunkel nach hell
2CH	G dimmen	G Dimmen, lineares Dimmen, von dunkel nach hell
3CH	B dimmen	B-Dimmung, lineares Dimmen, von dunkel nach hell
4CH	W dimmen	W-Dimmung, lineares Dimmen, von dunkel nach hell

3



4

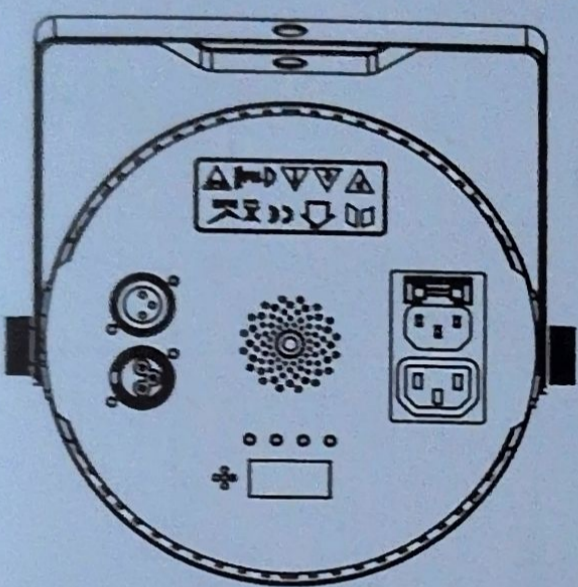

1

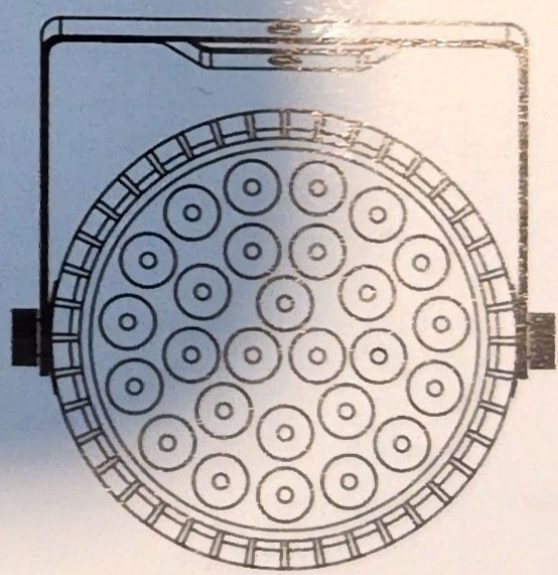

2

